

U-8 一次予選

※1-①表記について 左側1が試合順、右側①がコート番号となります。

①
コート使用

A	NSSS フェニックス	川崎ウイングス	FCあさひ B	得点	失点	差	勝点	順位
NSSS フェニックス		1-1	7-0	8	1	7	4	1
川崎ウイングス	1-1		6-0	7	1	6	4	2
FCあさひ B	0-7	0-6		0	13	-13	0	3

②
コート使用

B	七栄FC パルサ	新木やまとSSS	三里塚FC ウイングス	得点	失点	差	勝点	順位
七栄FC パルサ		0-0	0-0	0	0	0	2	2
新木やまとSSS	0-0		1-0	1	0	1	4	1
三里塚FC ウイングス	0-0	0-1		0	1	-1	1	3

③
コート使用

C	船橋法典FC ウエスト	美杉FC	村上SC A	得点	失点	差	勝点	順位
船橋法典FC ウエスト		4-0	1-3	5	3	2	3	2
美杉FC	0-4		0-2	0	6	-6	0	3
村上SC A	3-1	2-0		5	1	4	6	1

④
コート使用

D	酒々井FC A	谷津SC ブルー	水郷SSS B	得点	失点	差	勝点	順位
酒々井FC A		1-0	2-0	3	0	3	6	1
谷津SC ブルー	0-1		0-0	0	1	-1	1	2
水郷SSS B	0-2	0-0		0	2	-2	1	3

⑤
コート使用

E	大久保SC W	NSSS ウイングス	FC KOUZAKI	得点	失点	差	勝点	順位
大久保SC W		3-1	5-0	8	1	7	6	1
NSSS ウイングス	1-3		1-0	2	3	-1	3	2
FC KOUZAKI	0-5	0-1		0	6	-6	0	3

⑥
コート使用

F	千代田FC	日吉台SC オレンジ	谷津SC ホワイト	得点	失点	差	勝点	順位
千代田FC		1-1	5-1	6	2	4	4	1
日吉台SC オレンジ	1-1		3-1	4	4	0	2	2
谷津SC ホワイト	1-5	1-3		2	8	-6	0	3

⑦
コート使用

G	大和田FC アズーリ	セレステ成田JFC グリフォン	高根東SSS ホワイト	得点	失点	差	勝点	順位
大和田FC アズーリ		0-2	0-2	0	4	-4	0	3
セレステ成田JFC グリフォン	2-0		0-0	2	0	2	4	1
高根東SSS ホワイト	2-0	0-0		2	0	2	4	2

⑧
コート使用

H	印西SC タイガー	成田FC ナポリ	中志津SC ブラック	得点	失点	差	勝点	順位
印西SC タイガー		5-0	0-0	5	0	5	4	1
成田FC ナポリ	0-5		1-4	1	9	-8	0	3
中志津SC ブラック	0-0	4-1		4	1	3	4	2

U-8 一次予選

※1-①表記について 左側1が試合順、右側①がコート番号となります。

①
コート使用

I	印西SC ジャガー	大久保SC G	ユーカリが丘SC	得点	失点	差	勝点	順位
印西SC ジャガー		6-0	3-0	9	0	9	6	1
大久保SC G	0-6		1-2	1	8	-7	0	3
ユーカリが丘SC	0-3	2-1		2	4	-2	3	2

②
コート使用

J	七栄FC レアル	高根東SSS オレンジ	村上SC B	得点	失点	差	勝点	順位
七栄FC レアル		2-8	0-3	2	11	-9	0	3
高根東SSS オレンジ	8-2		0-0	8	2	6	4	1
村上SC B	3-0	0-0		3	0	3	4	2

③
コート使用

K	ときがねFC	藤崎SC	交進FC レッド	得点	失点	差	勝点	順位
ときがねFC		0-1	4-0	4	1	3	3	2
藤崎SC	1-0		3-1	4	1	3	6	1
交進FC レッド	0-4	1-3		1	7	-6	0	3

④
コート使用

L	日吉台SC ブラック	水郷SSS A	多古FC	得点	失点	差	勝点	順位
日吉台SC ブラック		0-2	0-0	0	2	-2	1	3
水郷SSS A	2-0		2-1	4	1	3	6	1
多古FC	0-0	1-2		1	2	-1	1	2

⑤
コート使用

M	セレステ成田JFC ペガサス	FCあさひ A	大和田FC セレソン	得点	失点	差	勝点	順位
セレステ成田JFC ペガサス		0-2	0-1	0	3	-3	0	3
FCあさひ A	2-0		0-1	2	1	1	3	2
大和田FC セレソン	1-0	1-2		2	0	2	6	1

⑥
コート使用

N	成田FC ミラン	中志津SC ホワイト	FC根郷	得点	失点	差	勝点	順位
成田FC ミラン		0-0	0-4	0	4	-4	1	3
中志津SC ホワイト	0-0		0-3	0	3	-3	1	2
FC根郷	4-0	3-0		7	0	7	6	1

⑦
コート使用

O	酒々井FC B	三里塚FC つばさ	船橋法典FC イースト	得点	失点	差	勝点	順位
酒々井FC B		0-1	0-4	0	5	-5	0	3
三里塚FC つばさ	1-0		0-4	1	4	-3	3	2
船橋法典FC イースト	4-0	4-0		8	0	8	6	1

⑧
コート使用

P	勝田台FC	交進FC ホワイト	NSSS イーグルス	得点	失点	差	勝点	順位
勝田台FC		3-0	0-3	3	3	0	3	2
交進FC ホワイト	0-3		0-3	0	6	-6	0	3
NSSS イーグルス	3-0	3-0		6	0	6	6	1

U-8 二次予選

※1-①表記について 左側1が試合順、右側①がコート番号となります。

各組1位(A)

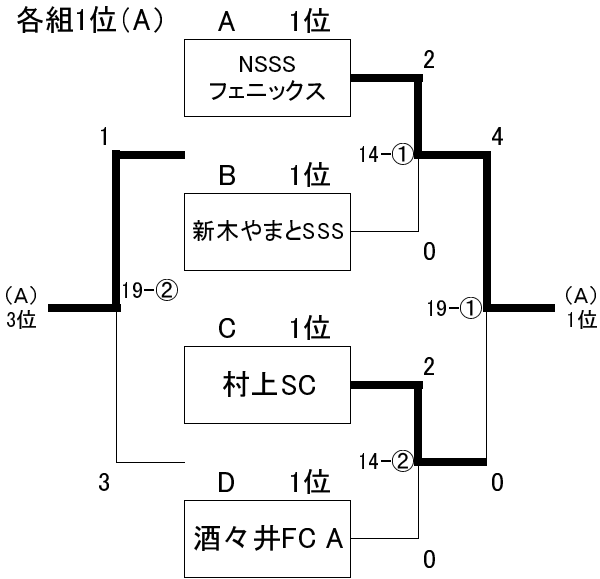

各組1位(B)

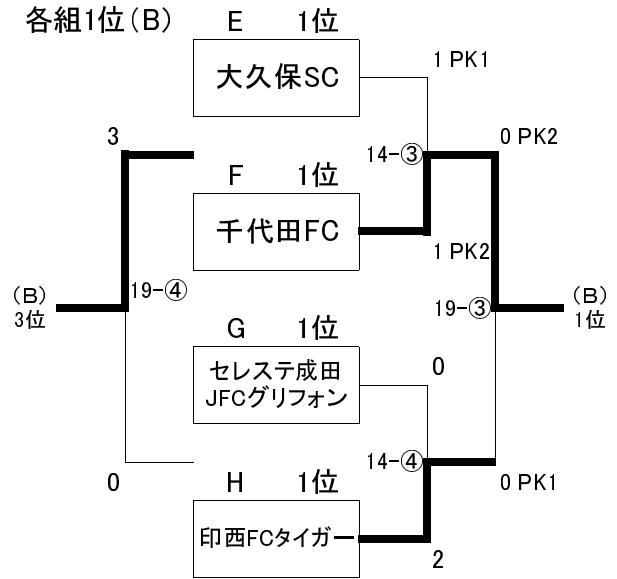

各組2位(A)

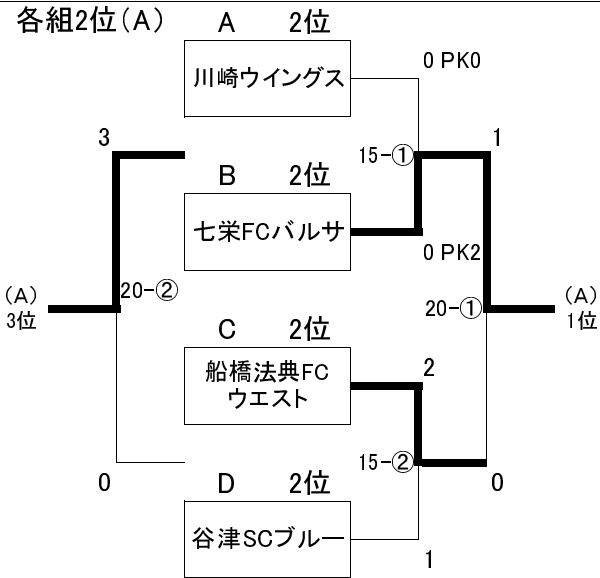

各組2位(B)

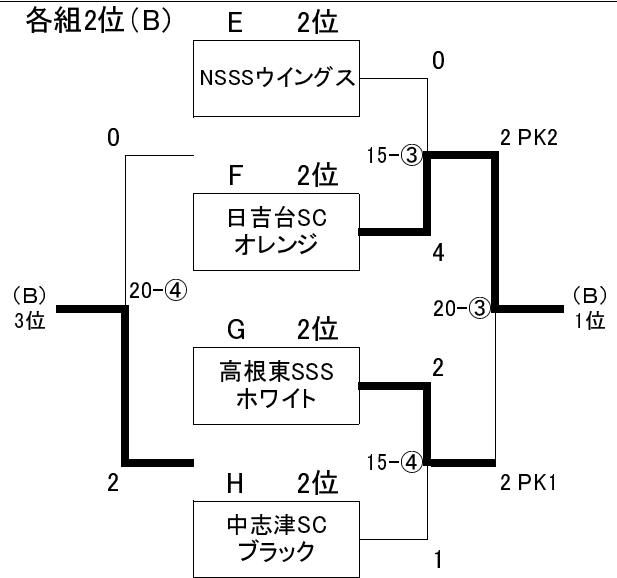

各組3位(A)

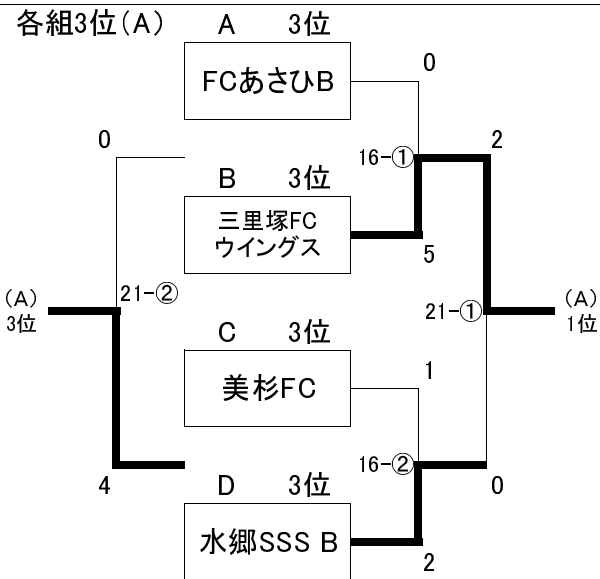

各組3位(B)

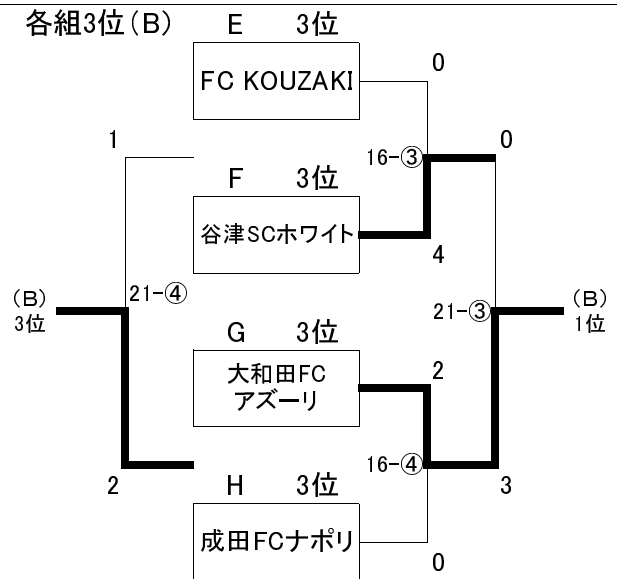

U-8 二次予選

※1-①表記について 左側1が試合順、右側①がコート番号となります。

各組1位 (C)

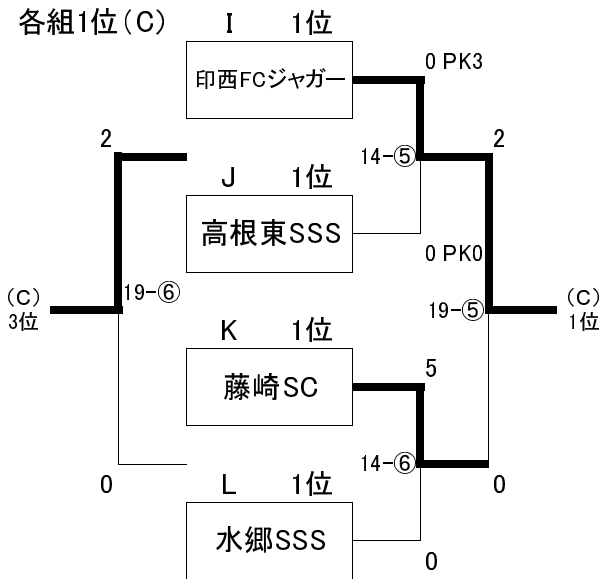

各組1位 (D)

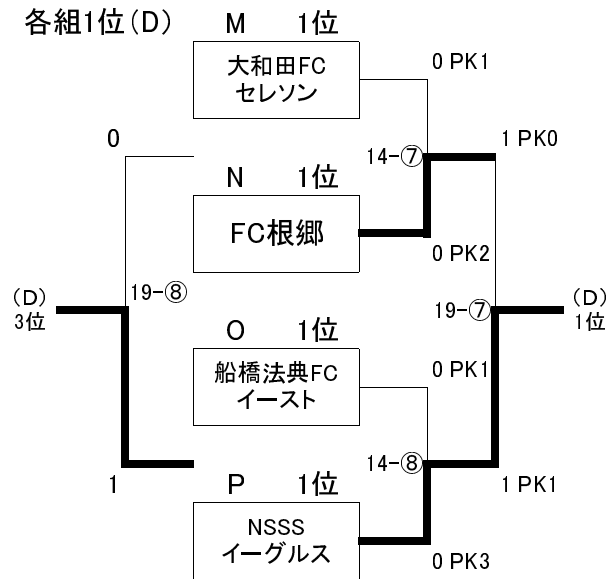

各組2位 (C)

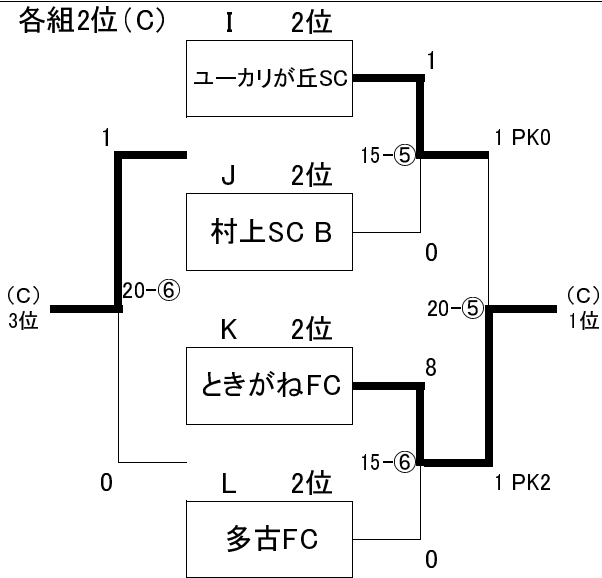

各組2位 (D)

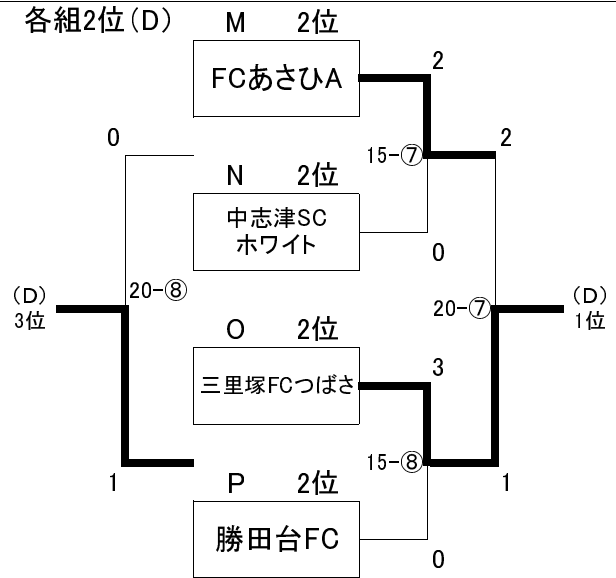

各組3位 (C)

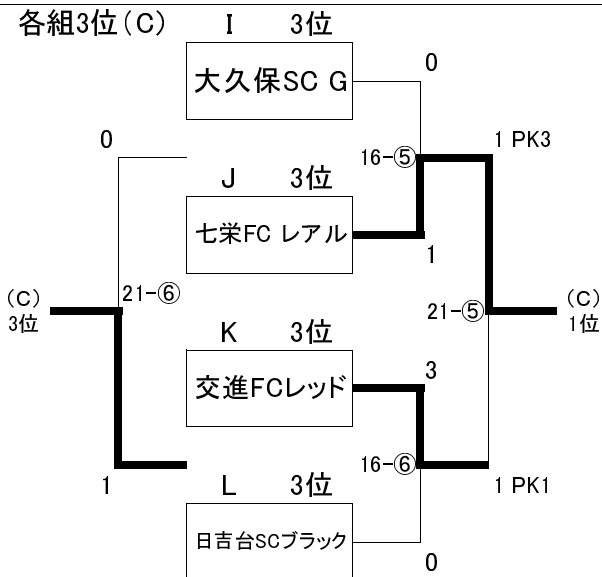

各組3位 (D)

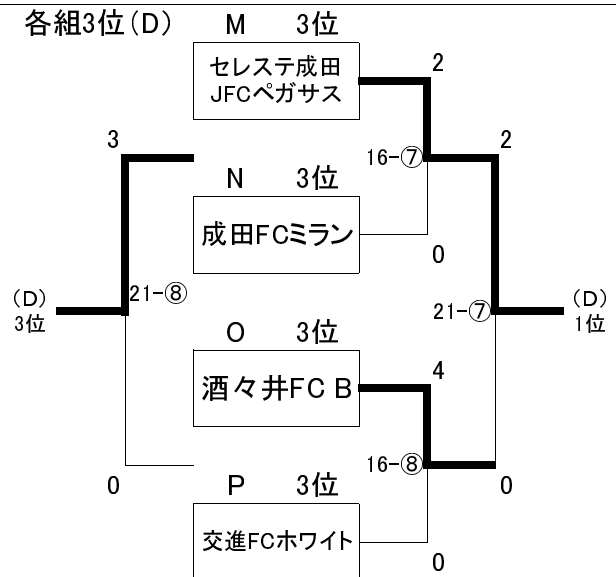

U-8 順位決定戦

※1-①表記について 左側1が試合順、右側①がコート番号となります。

☆予選各組1位のグループのみ1回戦終了後、第一会場へ移動となります。

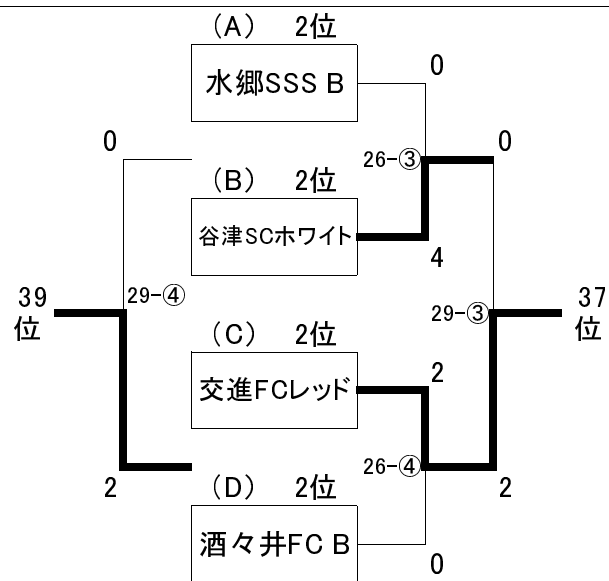
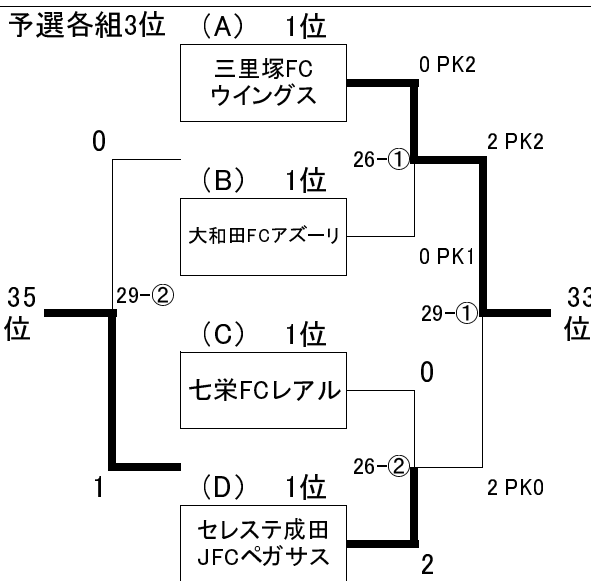
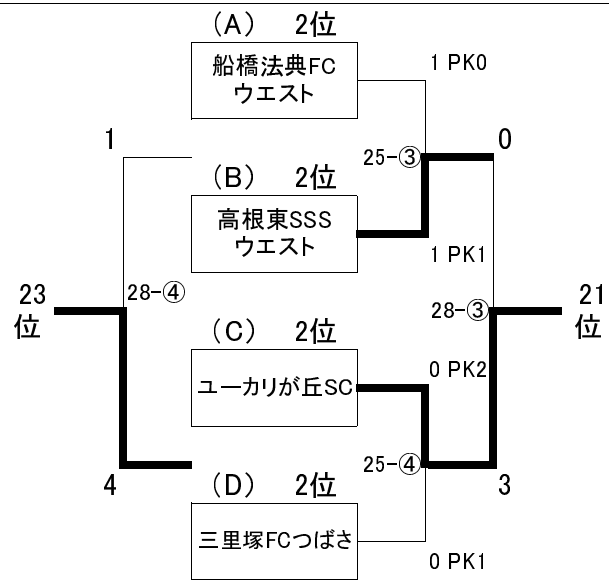
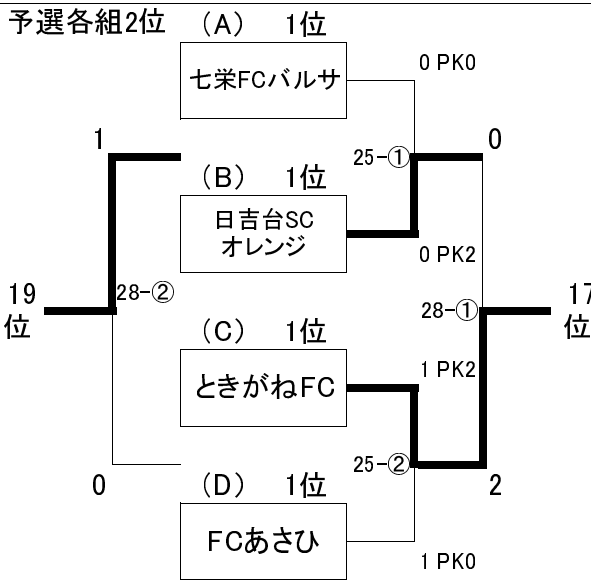
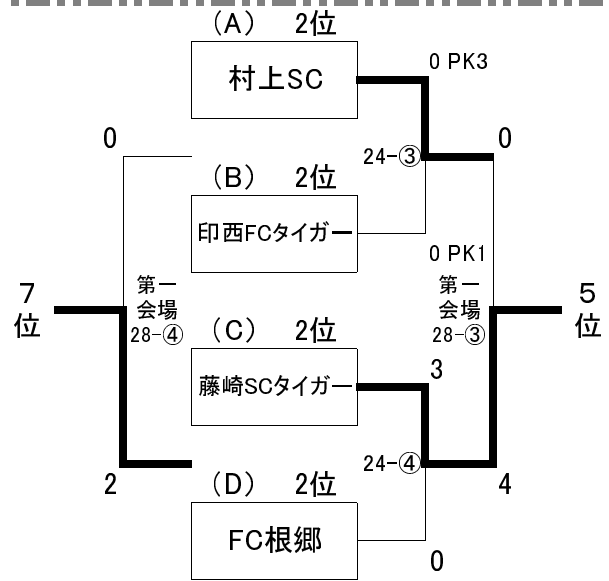
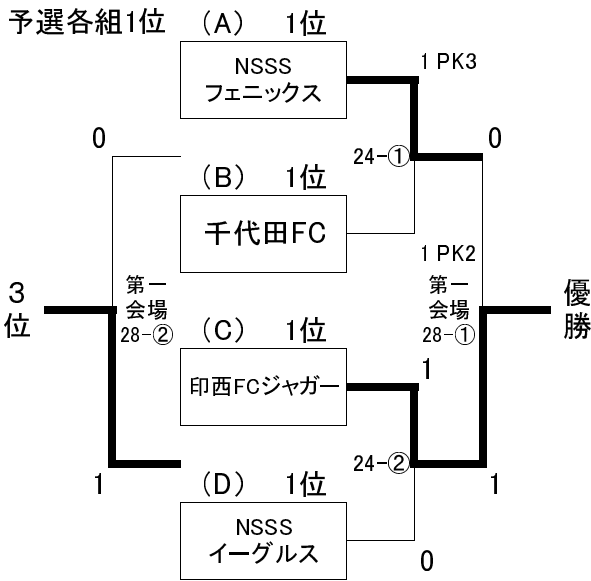

U-8 順位決定戦

※1-①表記について 左側1が試合順、右側①がコート番号となります。

☆予選各組1位のグループのみ1回戦終了後、第一会場へ移動となります。

